

送迎用バスの置き去り防止装置

SOS-0006

取扱説明書

- 本製品をご使用になる前に必ず本説明書をお読みください。

目次

目次	1
安全上の注意・警告	2
商品構成一覧	3
各部の寸法	4
各部の名称	5
動作シナリオ	5
各ケーブルの接続	6
各確認用LED	6
製品仕様	7
保証規定	8
保証書	9

本製品をご使用になる前に必ず本説明書をお読みください。

安全のために必ずお守りください。

- ご使用前に、この欄を必ずお読みになり、正しく安全にお使いください。
- ここに記載した事項は安全に関する重大な内容を記載しておりますので、必ず守ってください。
- お読みになった後は、お使いになる方が何時でも見られる所に保管ください。



警告

警告を無視した取扱いをすると
使用者が死亡や重症を負う原因となります。

- 本製品はDC12V ~ 24V までの車両に適したマイナスアース車専用製品です。それ以外の電圧車両への取付けは出来ません。事故・火災の原因になります。
- 分解・改造をしないでください。事故・火災・感電の原因になります。
- アース接続には、ハンドル・ブレーキ、燃料タンクなどのボルトやナットを使わないでください。
- 配線作業の前には必ずバッテリーのマイナス端子から配線を外して、配線作業をしてください。感電、ケガの原因になります。
- 取付けや取付け状態を点検する際は、車両を平坦で安全な所に停めてから必ずエンジンをきり、サイドブレーキを確実にひいた状態で作業を行ってください。ハンドル、変速レバー、ブレーキペダルなどに配線等が巻きつくと事故や車両故障の原因になります。
- 走行前に貼り付け状態、ネジの緩みがないか点検して下さい。
- コードの被覆を切って、他の機器の電源をとらないでください。火災や感電の原因になります。
- 前方の視界を妨げる場所やハンドル、変速レバーなど運転操作を妨げる場所、同乗者に危険を及ぼす場所には取付けしないでください。事故、ケガの原因になります。
- ドリル等で穴あけ作業をする場合は、ゴーグル等を使用して目に切り粉や破片が入らないように保護をしてください。ケガの原因になります。
- 異音がする、異物が入った、煙が出る、変な臭いがしたときは、直ちに使用を中止しお買い上げ店に相談してください。事故・火災・感電の原因になります。
- ネジなどの小物類は、幼児の手の届かないところに保管してください。飲み込んだ場合には直ちに医師と相談してください。
- 車体に穴をあける場合にはパイプ、タンク、電気配線などを傷つけないでください。事故・火災の原因になります。



注意

注意を無視した取扱いをすると
使用者が障害や物的損害を被る可能性があります。

- 説明書に従って正しく取付けてください。火災・事故の原因になります。
- 配線をシートレールにはさんだり突起部に当てたりしないでください。断線やショートにより、感電・火災の原因になります。
- 本製品取付けには、専門技術と経験が必要です。お買い上げ店に依頼してください。また、取付け場所を移す場合や取付け車両を変更する場合もお買い上げ店に依頼してください。
- コード類の配線は高温部、可動部を避けて行い、しっかり固定してください。高温部に接触してコードの被覆がとけたり、可動部による咬み込みによりショートや断線が起こり火災、感電の原因になります。
- バッテリーの取外し、取付けする際、バッテリー固定金具やバッテリー端子取付け用ナットは工具を使ってしっかりと締め付けて固定してください。不適切な取付けを行うと車両火災の原因になります。
- 付属部品を指定通りに使い、しっかりと取付けてください。事故・故障の原因になります。
- 本製品を車以外に使用しないでください。火災・感電の原因になります。
- 配線の取り回しは出来る限り他の機器と離してください。他の取付け機器の影響を受ける恐れがあります。

商品構成一覧

本体(コントロールボックス)



下車確認ボタン(赤)

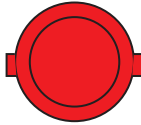

非常ボタン(黄)

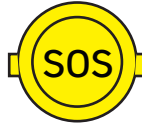

ボタンカバー

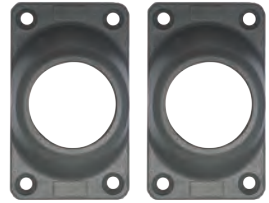

電源ケーブル (50cm)

※ヒューズボックス30Aヒューズ



車外警報機
(ケーブル3m)



確認スイッチ用ケーブル (20m)



非常スイッチ用ケーブル (10m)



プログラム確認用LED(赤・2.8m)



固定用ネジ

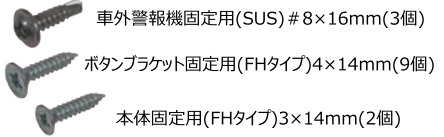

確認ボタン用LED(赤・2.8m)



スイッチパネル2穴 品番691232 (オプション)



取扱説明書



各ラベル

下車確認装置ステッカー (15×6cm)



下車確認ボタン用ステッカー (8×3cm)



非常ボタン用ステッカー (8×4cm)



LED用ステッカー (3×1.5cm)



各部の寸法

本体(コントロールボックス)

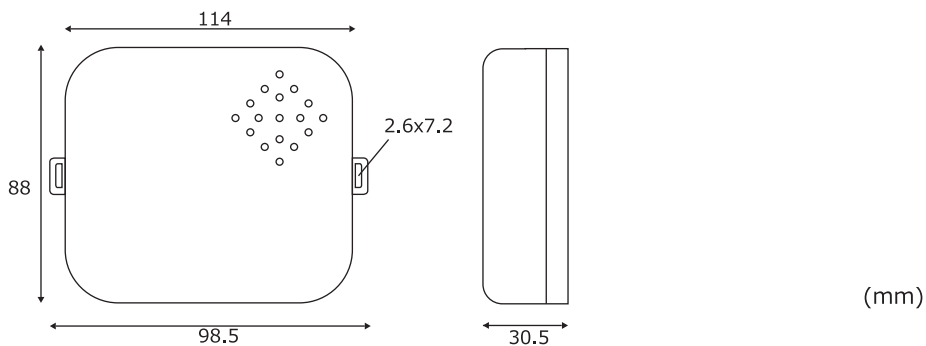

車外警報機

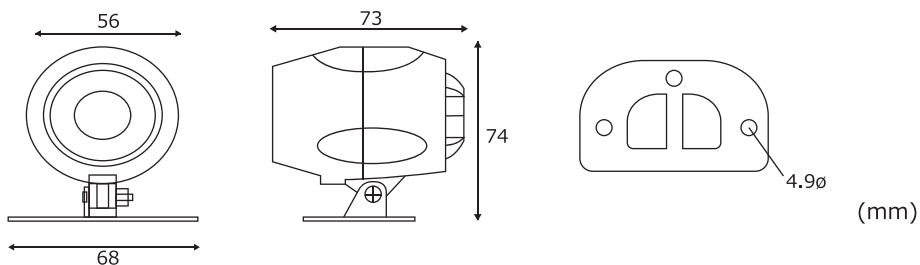

ボタン

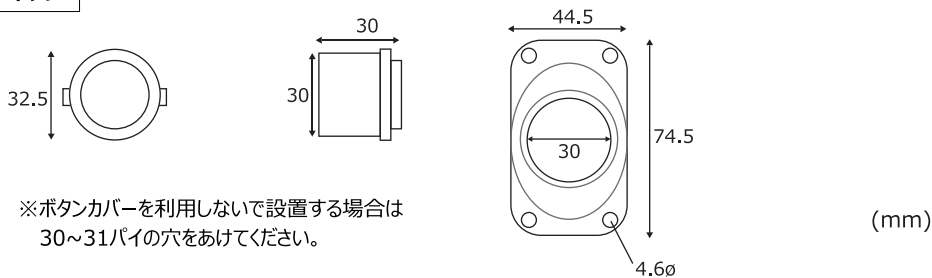

※ボタンカバーを利用しないで設置する場合は
30~31パイの穴をあけてください。

LED

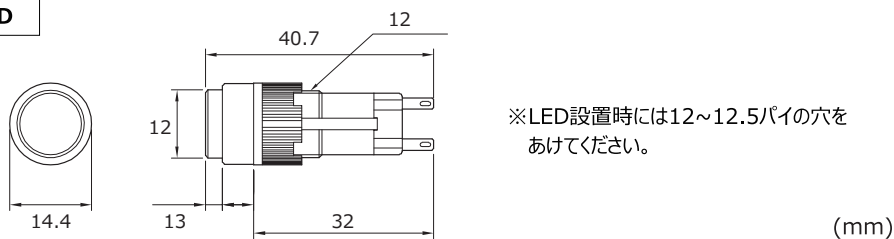

※LED設置時には12~12.5パイの穴を
あけてください。

各部の名称



1. 警告灯連動 → 車外警告灯：使用される電圧がそのまま出力されます。
・1 2 V車最大 1 0 A
・2 4 V車最大 1 0 A
2. +イグニッション
3. +常時電源
4. -GROUND
5. 車外警報機
6. 非常ボタン連結 → 黄色ボタン
7. 下車確認ボタン連結 → 赤色ボタン
8. 安全装置確認ランプ
9. 下車ボタン確認ランプ

動作シナリオ

- ・原動機(エンジン)が停止していても装置は待機状態を維持しています。イグニッションがONになることで作動し、10分後にボイス案内「システムを起動します。安全運転を心がけてください。」と共に安全モードに移動します。
※イグニッションON後 1 0 分以内にイグニッションOFFにすれば待機状態に戻ります。
- ・原動機停止「イグニッションOFF」になると直ぐに安全確認モードに入り、「席に人がいないか確認し、後方ボタンを押してください。」とアナウンスが流れます。
- ・確認ボタンを押すと「確認できました。」とアナウンスが流され、安全確認モードが解除されます。
- ・**5分以内**に確認ボタンを押さない場合、車外警報機が鳴ります。警報機がなくなった場合はイグニッションONまたは下車確認ボタンを押して解除します。
- ・下車確認ボタンを押した後の待機状態(イグニッションOFF)に非常(SOS)ボタンを押すと車外警報機が鳴ります。下車確認ボタンを押して解除します。
※イグニッションONでも解除はできますが安全システムが作動しますので5分以内に下車確認ボタンを押す必要があります。
※下車確認ボタンを押して解除すると安全システムがOFFになります。安全システムを作動させるためにはイグニッションをONに入れ、10分間待つ必要があります。

各ケーブルの接続

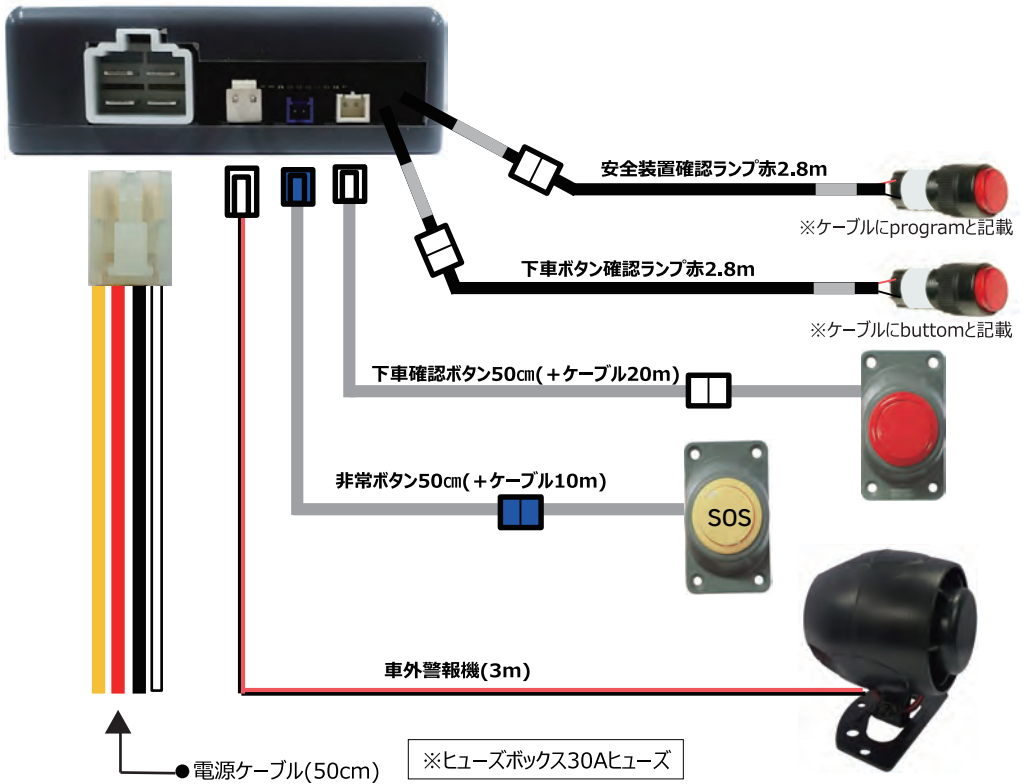

・警告灯連動(白)……………送迎バスに警告灯がある場合、連動可能
警告灯の+電源とつながります。
送迎バスに接続したい警告灯がある場合と、後付けで警告灯を
付けたい場合に繋がります。

- ・+イグニッション(赤)
- ・+常時電源(黄)
- ・-GROUND(黒)

各確認用LED

- ・安全装置確認ランプ

安全装置確認ランプ
正常時:点滅
不具合時:点灯
電源異常:無灯

±を繋いで製品に電源が入るとランプが点滅します。(プログラムにエラーが発生するとランプが点灯または消灯します。)
(+電源または-GROUNDに問題がある場合は消灯します。)

- ・下車ボタン確認ランプ

下車ボタン確認ランプ
正常時:無灯
固着時:点灯

下車確認ボタンを押すたびに点灯・固着すると点灯し続けます。

製品仕様

本体(コントロールボックス)

動作電圧	DC 12V~24V
最大消費電力	システムON 約25mA,12V/約15mA,24V 安全モード 約120mA,12V/約60mA,24V 非常モード 約800mA,12V/約550mA,24V
動作温度	-30℃~85℃
重量	約138g(ケーブル含まず)
外形寸法	約114 x 88 x 30.5mm
防塵・防水規格	IP40 (プレート装着時)

車外警報機

防塵・防水規格	IP54
dB LEVEL	110±3 dB
重量	約190g(ケーブル含まず)
外形寸法	約56(68) x 73 x 74mm

- ・当装置はエンジンをONにすると必ず音声ガイダンスが流れます。音による通知が行われない場合、当装置は故障しています。
- ・当装置の温度耐性の下限値は「-30℃」となっており、下限値よりも低温の環境下では使用できません。

保証規定

- ① 本製品は、厳密な品質管理及び検査を経てお届けした物となります。
保証期間中に本商品同梱の「取扱説明書」、「お取り扱いの注意書」に基づき、お客様が正常な状態で使用されたにもかかわらず、保証期間内に故障が発生した場合、保証規定に従い、お買い上げの販売店または当社修理窓口が無償または有償にて、保証対応致します。
また故障内容によっては同等品もしくは新品に交換する場合があります。保証書を添えて、お買い上げの販売店または当社までご依頼ください。
※保証書が無い場合の無償修理および交換は一切致しかねます。
- ② 本製品は必ず専門知識を持った業者に取付を依頼してください。
- ③ 本製品は持ち込み修理品となりますので、保証期間内に故障して保証をご依頼になる場合には、販売店または当社窓口まで製品をお送りいただく際の送料はお客様のご負担となります。また、製品保証書も併せてご提示ください。保証書が無い場合は、保証対象外となります。
- ④ 製品の回収、取付の際に伴う費用、代車費用、内装新品交換などはお客様のご負担となります。
- ⑤ 保証期間内においても、以下の場合は保証対象外となります。
 - お客様による輸送、移動時の落下、衝撃など、お客様の取り扱いが適正でないために生じた故障、損害の場合。
 - お客様による使用上、取付上の誤り、不注意による故障および損傷
 - 不当な修理、改造による故障および損傷
 - 保証書のご提示が無い場合。または保証書の保証期間・お客様のご氏名など、所定の記入事項が未記入、不明確あるいは文字を書き換えられた場合。
 - 火災、地震、落雷、および風水害、塩害、ガス害、その他天災地変、あるいは以上電圧や虫の侵入など、外部要因に起因する故障および損傷
 - 故障の原因が本製品以外の他社製品にある場合
 - 自動車事故により発生した故障および損傷
- ⑥ 本製品を日本国外で使用した場合に生じた損害については、当社は一切責任を負わないものとします。
- ⑦ 本保証規定は日本国内でのみ有効です。
This warranty is valid only in Japan.

この保証書は、本書に明示した期間、条件のもとにおいて無償保証修理をお約束するものです。従ってこの保証規定によりお客様の法律上の権利を制限するものではありませんので、保証期間を過ぎている場合は、修理できる製品については、ご希望により有償で修理させていただきます。ただし、本製品の補修用性能部品(その製品の機能を維持するのに必要な部品)がなくなり次第、修理受付は終了いたします。

保証書

●種類 送迎用バスの置き去り防止装置（ボタン式） SOS-0006

●保証期間 ※お買上げ年月日		年	月	日から	3年間
※ お 客 様	お名前				
	ご住所 〒				
	TEL				
※ 販 売 店	店名・住所 〒				
	販売店印もしくはレシート貼付				
		TEL			

◆製品不具合、取付方法および使用方法に係る問い合わせ窓口

株式会社TCI

〒532-0012 大阪府大阪市淀川区木川東 2-5-41 K2 EAST ビル 6F

・電話での問い合わせ（平日9時～17時30分）

TEL : 06-6885-7250

・Webでの問い合わせ（24時間365日）

URL : <https://www.tci-car-item.com/contact>



